



**Роль торговых марок и
промышленных образцов в
процессе идентификации
товара на рынке и его
выделение
среди подобных товаров
потребителем**

Мария Ортинская
Адвокат
Патентный поверенный Украины

Patent Law Company IPStyle
www.ipstyle.ua



Торговая
марка

Промышленный
образец



Изобретение

Патенты

на технологию

на внешний вид

на
изобретение

на полезную
модель

на промышленный
образец



Промышленный образец или изобретение?



Промышленный образец - защита внешнего вида продукции

Electronic device

Design patent US D593087 S1

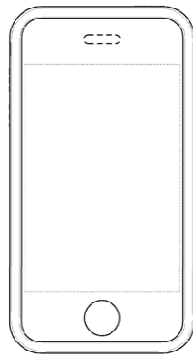

FIG. 3

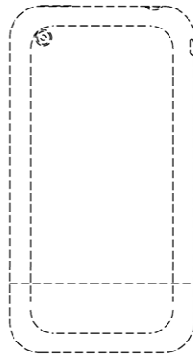

FIG. 4



FIG. 7



FIG. 8

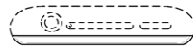
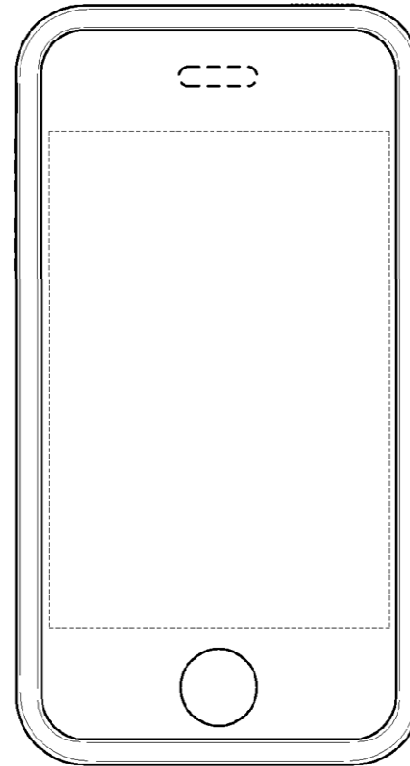

FIG. 5



FIG. 6





Graphical user interface for a display screen or portion thereof

Design patent US D660864 S1

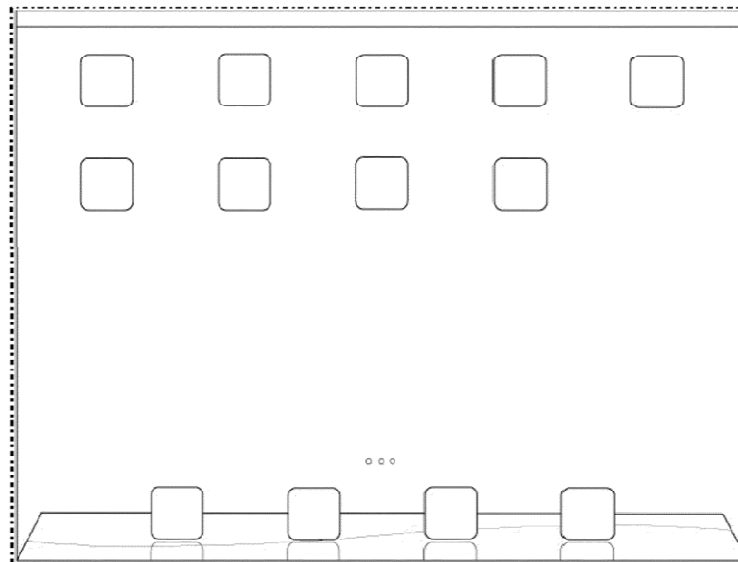

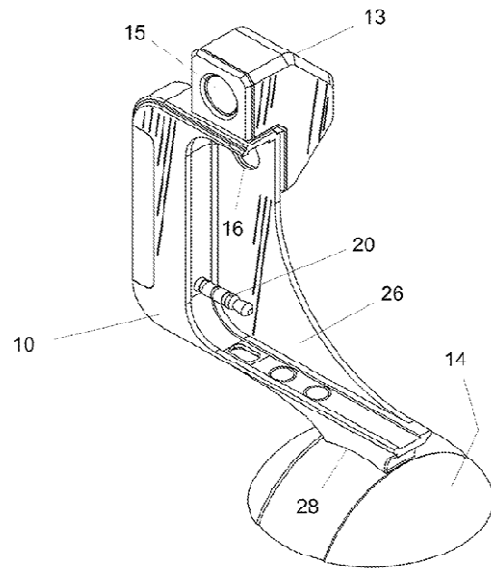

Camera Adapter Patent US 20130188943 A1

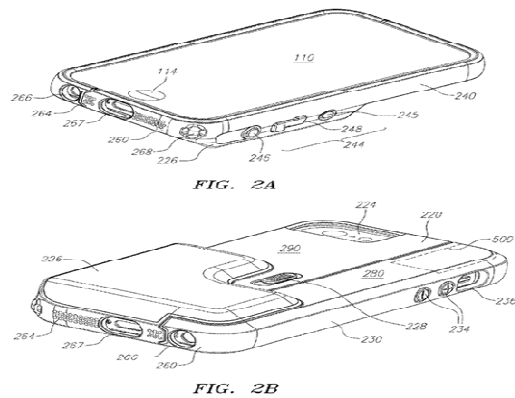

Protective case for mobile device with displaced camera control

Patent US 20150180527 A1

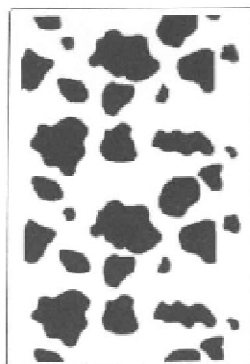

Объём охраны

совокупность
существенных
признаков пром
образца



Правильная подача - максимальный объём защиты

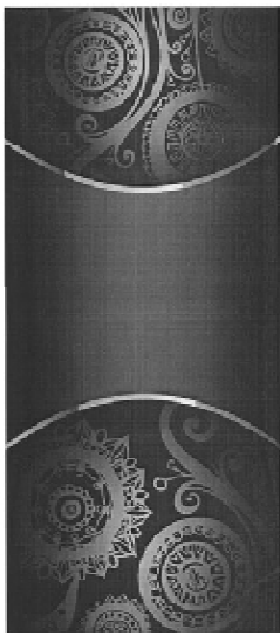

Варианты промышленных образцов

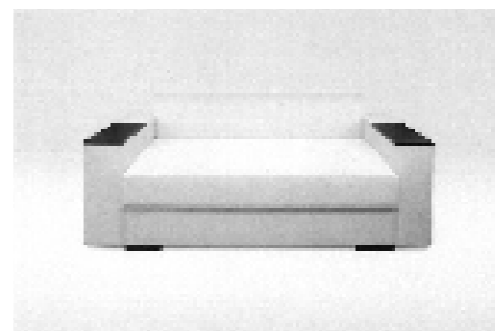
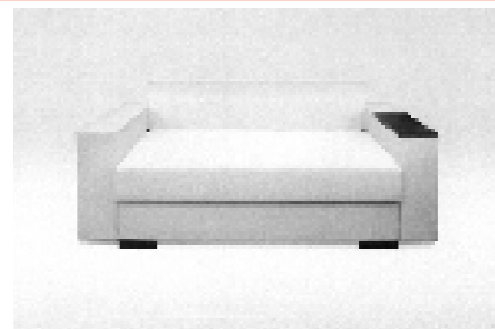
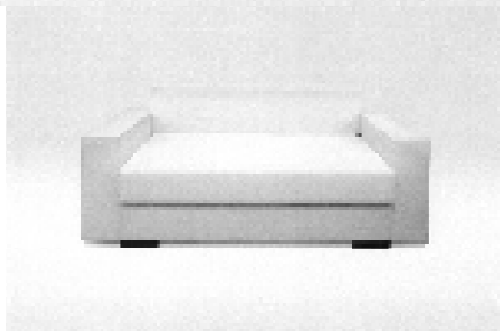
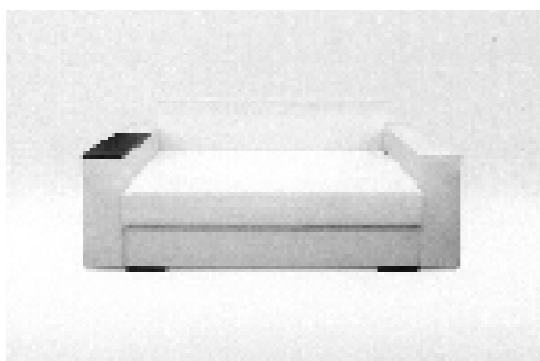

Набор промышленного образца

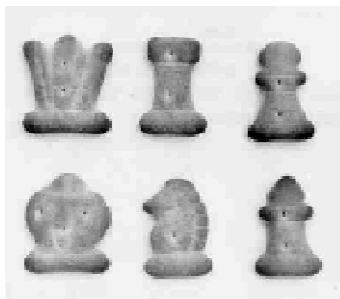

Ограничения

- территориальный характер
- срок действия - 15-25 лет с даты подачи заявки



WARNING!



Patent Law Company IPStyle
www.ipstyle.ua



Who is Who українських троллей

ЧАСТНОЕ ПРЕДПРИЯТИЕ «ДИЗАЙН АУТОМОТИВ» (UA)

За 1 год - более 160 патентов на пром образцы

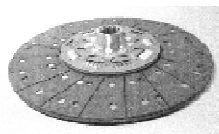
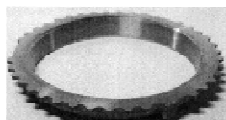

Патенты на вешалки (действующие)

[Патент 26958](#)

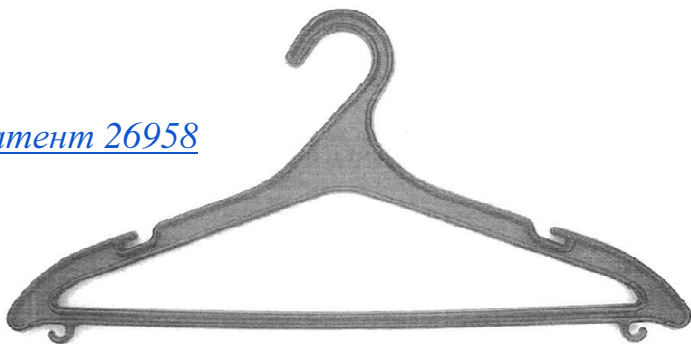

[Патент 27664](#)

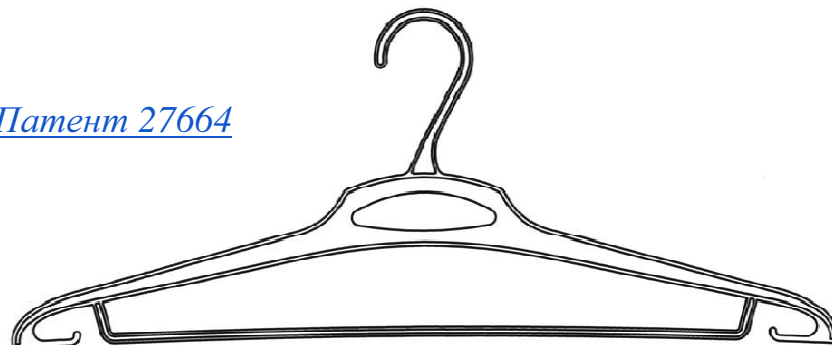

[Патент 27663](#)

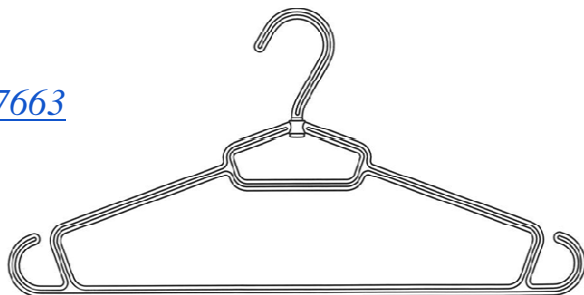

[Патент 27688](#)

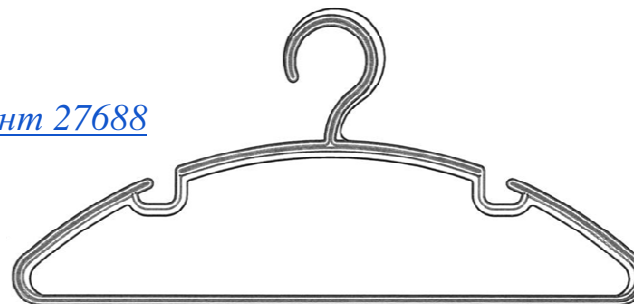

Захват территории

- Национальная подача
- Международная подача (Гаагское соглашение о международном депонировании промышленных образцов)
- - Региональная подача, например Community design

Гаагское соглашение

- Подача одной заявки на одном языке
- Оплата пошлин в одной валюте
- Не все страны являются участниками соглашения, например Россия, ~~США~~



Патентно-юридическая компания IPStyle

Телефоны:

+380 (44) 393 40 12

+380 (67) 538 30 05

Адрес: ул. Хорива 1А, Киев, Украина

Е-mail office@ipstyle.net

<http://ipstyle.ua>

